



Start Aqua Condens

IT ISTRUZIONI PER L'UTENTE

RIELLO

Gentile Cliente,

La ringraziamo per aver preferito una caldaia **RIELLO**, un prodotto moderno, di qualità, in grado di assicurarLe il massimo benessere con elevata affidabilità e sicurezza; in modo particolare se sarà affidato ad un Servizio Tecnico di Assistenza **RIELLO**, che è specificatamente preparato ed addestrato per effettuare la manutenzione periodica, potrà mantenerlo al massimo livello di efficienza, con minori costi di esercizio ed, in caso di necessità, disporre di ricambi originali.

Questo libretto di istruzione contiene importanti informazioni e suggerimenti che devono essere osservati per una più semplice installazione ed il miglior uso possibile della caldaia **START AQUA CONDENS**.

Rinnovati ringraziamenti

Riello S.p.A.

CONFORMITÀ

Le caldaie **START AQUA CONDENS** sono conformi a:

- Direttiva 2009/142/CE in materia di apparecchi a gas
- Direttiva Rendimenti 92/42/CEE
- Direttiva Compatibilità Elettromagnetica 2004/108/CE
- Direttiva Bassa Tensione 2006/95/CE
- Direttiva 2009/125/CE Progettazione eco-compatibile dei
- prodotti connessi all'energia
- Direttiva 2010/30/UE Indicazione del consumo di energia
- mediante etichettatura
- Regolamento Delegato (UE) N. 811/2013
- Regolamento Delegato (UE) N. 813/2013
- Regolamento Delegato (UE) N. 814/2013

 0694BU1240

GARANZIA

Il prodotto **RIELLO** gode di una garanzia convenzionale (valida per l'Italia, la Repubblica di San Marino e la Città del Vaticano), a partire dalla data di convalida da parte del Servizio Tecnico di Assistenza **RIELLO** della Sua Zona. La invitiamo quindi a rivolgersi tempestivamente al suddetto Servizio Tecnico di Assistenza **RIELLO** il quale a TITOLO GRATUITO effettuerà la messa in funzione del prodotto alle condizioni specificate nel CERTIFICATO DI GARANZIA, certificato che verrà fornito dal Servizio Tecnico di Assistenza contestualmente alla messa in funzione del prodotto.

Per informazioni sui prodotti ed i servizi forniti da Riello SpA contattare:

www.riello.it

Pagine Bianche alla voce Riello SpA

199 10 18 18 *

(* Il costo della chiamata da telefono fisso è di 14,25 centesimi di Euro al min Iva inclusa dal lunedì al venerdì dalle 8.00 alle 18.30 e sabato dalle 8.00 alle 13.00. Negli altri orari e nei giorni festivi il costo è di 5,58 centesimi di Euro al min Iva inclusa. Per chiamate da cellulare il costo è legato all'operatore utilizzato)



Il prodotto deve essere destinato all'uso previsto da **RIELLO** per il quale è stato espressamente realizzato. È esclusa qualsiasi responsabilità contrattuale ed extracontrattuale di **RIELLO** per danni causati a persone, animali o cose, da errori d'installazione, di regolazione, di manutenzione e da usi impropri.

INDICE

1.1 Avvertenze generali	4
1.2 Regole fondamentali di sicurezza	5
1.3 Conoscere le caldaie	6
1.4 Messa in servizio.	7
1.5 Regolazione della temperatura di riscaldamento.	8
1.6 Regolazione della temperatura riscaldamento con sonda esterna collegata	8
1.7 Regolazione della temperatura sanitaria	9
1.8 Spegnimento temporaneo	9
1.9 Spegnimento per lunghi periodi.	9
1.10 Display e codici anomalie	10
1.11 Ripristino delle anomalie	11
1.12 Manutenzione programmata periodica	12
1.13 Manutenzione programmata periodica	12
1.14 Manutenzione	12
1.15 Informazioni utili.	13

In alcune parti del libretto sono utilizzati i simboli:



= per azioni che richiedono particolare cautela ed adeguata preparazione





= per azioni che NON DEVONO essere assolutamente eseguite

In particolari situazioni climatiche e funzionali (bassa temperatura esterna, elevata umidità relativa, esercizio al minimo di modulazione) si può verificare la parziale condensazione dei prodotti della combustione: il fenomeno, osservabile come FUMO BIANCO, alla estremità del condotto di scarico, è del tutto naturale e non modifica gli equilibri ecologici dell'Ambiente.

Il funzionamento dell'apparecchio non viene compromesso ed è, anzi, la più immediata evidenza dell'elevato grado di rendimento e del risparmio energetico ottenuto.

1.1 Avvertenze generali

 Al ricevimento del prodotto assicurarsi dell'integrità e della completezza della fornitura ed in caso di non rispondenza a quanto ordinato, rivolgersi all'Agenzia **RIELLO** che ha venduto l'apparecchio.

 L'installazione della caldaia **START AQUA CONDENS** deve essere effettuata da impresa abilitata che a fine lavoro rilasci al proprietario la dichiarazione di conformità di installazione re-

 alizzata a regola d'arte, cioè in ottemperanza alle Norme vigenti Nazionali e Locali ed alle indicazioni fornite dalla **RIELLO** nel libretto di istruzione a corredo dell'apparecchio.

 La caldaia **START AQUA CONDENS** deve essere destinata all'uso previsto dalla **RIELLO** per il quale è stata espressamente realizzata. È esclusa qualsiasi responsabilità contrattuale ed extracontrattuale della **RIELLO** per danni causati a persone, animali o cose, da errori d'installazione, di regolazione, di manutenzione e da usi impropri.

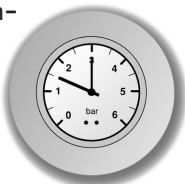
 In caso di fuoriuscite d'acqua scollegare la caldaia dalla rete di alimentazione elettrica, chiudere l'alimentazione idrica ed avvisare, con sollecitudine, il Servizio Tecnico di Assistenza **RIELLO** oppure personale professionalmente qualificato.

 Verificare periodicamente che la pressione di esercizio dell'impianto idraulico sia superiore a 1 bar ed inferiore al limite massimo previsto per l'apparecchio. In caso contrario contattare il Servizio Tecnico di Assistenza **RIELLO** oppure personale professionalmente qualificato.



 Il non utilizzo della caldaia per un lungo periodo comporta l'effettuazione almeno delle seguenti operazioni:

- posizionare l'interruttore principale dell'apparecchio su "OFF"
- posizionare l'interruttore generale dell'impianto su "spento"
- chiudere i rubinetti del combustibile e dell'acqua dell'impianto termico
- svuotare l'impianto termico e quello sanitario se c'è pericolo di gelo.

 La manutenzione della caldaia deve essere eseguita almeno una volta l'anno.

 Questo libretto e quello per l'Installatore e per il Servizio Tecnico di Assistenza sono parte integrante dell'apparecchio e di conseguenza devono essere conservati con cura e dovranno sempre accompagnare la caldaia anche in caso di sua cessione ad altro proprietario o utente oppure di un trasferimento su altro impianto. In caso di danneggiamento o smarrimento richiederne un altro esemplare al Servizio Tecnico di Assistenza **RIELLO** di Zona.

 La funzione antibloccaggio del circolatore si avvia dopo 24 ore di non funzionamento con il selettore di funzione in qualsiasi posizione.

 Per l'installazione si consiglia di rivolgersi a personale specializzato.

 Il prodotto a fine vita non dev'essere smaltito come un rifiuto solido urbano, ma dev'essere conferito ad un centro di raccolta differenziata.

1.2 Regole fondamentali di sicurezza

Ricordiamo che l'utilizzo di prodotti che impiegano combustibili, energia elettrica ed acqua comporta l'osservanza di alcune regole fondamentali di sicurezza quali:

- ⊖ È vietato azionare dispositivi o apparecchi elettrici quali interruttori, elettrodomestici, ecc. se si avverte odore di combustibile o di incombusti. In questo caso:
 - aereare il locale aprendo porte e finestre;
 - chiudere il dispositivo d'intercettazione combustibile;
 - fare intervenire con sollecitudine il Servizio Tecnico di Assistenza **RIELLO** oppure personale professionalmente qualificato.

- ⊖ È vietato toccare l'apparecchio se si è a piedi nudi e con parti del corpo bagnate.

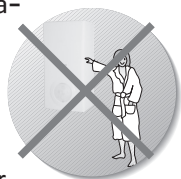

- ⊖ È vietato qualsiasi intervento tecnico o di pulizia prima di aver scollegato l'apparecchio dalla rete di alimentazione elettrica posizionando l'interruttore generale dell'impianto su "spento" e l'interruttore principale della caldaia su "OFF".

- ⊖ È vietato modificare i dispositivi di sicurezza o di regolazione senza l'autorizzazione e le indicazioni del costruttore dell'apparecchio.

- ⊖ È vietato tappare lo scarico della condensa.

- ⊖ È vietato tirare, staccare, torcere i cavi elettrici, fuoriuscenti dell'apparecchio, anche se questo è scollegato dalla rete di alimentazione elettrica.

- ⊖ È vietato tappare o ridurre dimensionalmente le aperture di aerazione del locale di installazione. Le aperture di aerazione sono indispensabili per una corretta combustione.

- ⊖ È vietato esporre l'apparecchio agli agenti atmosferici perché non è progettato

per funzionare all'esterno.

- ⊖ È vietato lasciare contenitori e sostanze infiammabili nel locale dov'è installata la caldaia.

- ⊖ Questo apparecchio non è utilizzabile da persone (includere bambini) con ridotte capacità fisiche, sensoriali, mentali o con scarsa esperienza e conoscenza dell'oggetto, a meno che non siano visionati o istruiti dalla persona responsabile per il suo utilizzo in sicurezza.

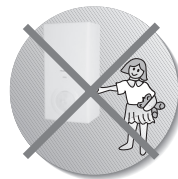

- ⊖ È vietato disperdere nell'ambiente e lasciare alla portata dei bambini il materiale dell'imballo in quanto può essere potenziale fonte di pericolo. Deve quindi essere smaltito secondo quanto stabilito dalla legislazione vigente.

- ⊖ È vietato scollegare la caldaia dalla rete di alimentazione elettrica e chiudere il rubinetto del gas se la temperatura può scendere sotto lo zero, in quanto il sistema antigelo di 1° livello (vedere capitolo spegnimento temporaneo) verrebbe disabilitato.

- ⊖ È vietato intervenire su elementi sigillati.

- ⊖ È vietato appoggiare sulla caldaia oggetti che possano essere causa di pericolo.

1.3 Conoscere le caldaie

START AQUA CONDENS è una caldaia murale a condensazione caratterizzata da bassa emissione di inquinanti, progettata per produrre acqua calda per il riscaldamento di ambienti e per uso sanitario e dispone di un bollitore in acciaio di 45 litri.

È una caldaia a gestione elettronica con accensione automatica, controllo di fiamma a ionizzazione e con sistema di regolazione proporzionale della portata gas e della portata aria, sia in riscaldamento sia in sanitario. Il modello BIS è con camera di combustione stagna verso l'ambiente (apparecchio tipo C).

PANNELLO DI COMANDO

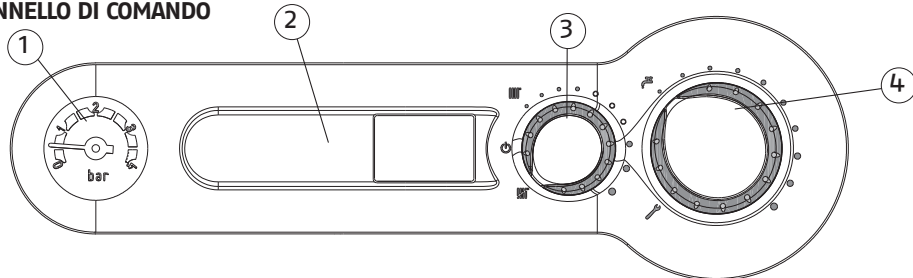

- 1 **Idrometro**
- 2 **Visualizzatore digitale:**
che segnala la temperatura di funzionamento e i codici anomalia
- 3 **Selettore di funzione:**
 - Spento (OFF) / Reset allarmi,
 - Estate,
 - Inverno/Regolazione temperatura acqua riscaldamento
- 4 **Regolazione temperatura acqua sanitario**
 - Dedicato al Servizio Tecnico di Assistenza Riello**

VISUALIZZATORE DIGITALE



- Caricamento impianto, questa icona viene visualizzata insieme al codice anomalia A04
- Termoregolazione: indica la connessione ad una sonda esterna
- Blocco fiamma, questa icona viene visualizzata insieme al codice anomalia A01
- Anomalia: indica una qualsiasi anomalia di funzionamento e viene visualizzata insieme ad un codice di allarme
- Funzionamento in riscaldamento
- Funzionamento in sanitario
- Antigelo: indica che è in atto il ciclo antigelo
- Temperatura riscaldamento/sanitario oppure anomalia di funzionamento
- Fiamma presente

1.4 Messa in servizio

- La prima messa in servizio della caldaia deve essere eseguita dal Servizio Tecnico di Assistenza **RIELLO** dopodichè la caldaia potrà funzionare automaticamente. Si potrà però presentare la necessità di rimettere in funzione la caldaia senza coinvolgere il Servizio Tecnico: ad esempio dopo un periodo di assenza prolungata.

In questi casi dovranno essere effettuati i controlli e le operazioni seguenti:

- Verificare che i rubinetti del combustibile e dell'acqua dell'impianto termico e sanitario siano aperti.

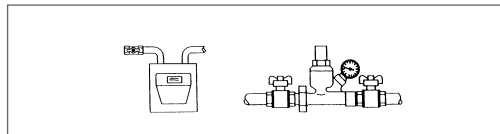

- Verificare lo stato funzionale degli apparecchi di filtrazione e/o trattamento dell'acqua di consumo.
- Verificare che la pressione del circuito idraulico, a freddo, sia sempre compresa tra 1 bar e 1,5 bar
- Regolare il termostato ambiente alla temperatura desiderata (~20°C) oppure se l'impianto è dotato di cronotermostato o programmatore orario che sia "attivo" e regolato (~20°C)
- Ad ogni alimentazione elettrica sul display compaiono una serie di informazioni, successivamente la caldaia inizia un ciclo automatico di sfiato della durata di circa 2 minuti
- Sul display viene visualizzato il simbolo □□

Posizionare il selettore di funzione nella posizione desiderata:

Funzione inverno

Ruotando il selettore di funzione all'interno del campo di regolazione, la caldaia fornisce acqua calda sanitaria e riscaldamento. In caso di richiesta di calore, la caldaia si accende.

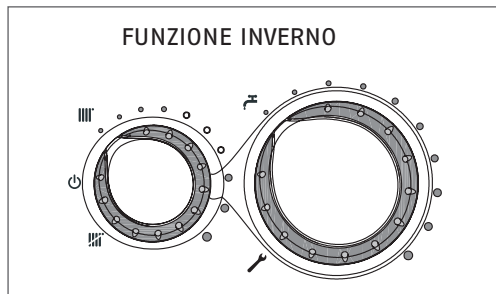

Il visualizzatore digitale indica la temperatura dell'acqua di riscaldamento. In caso di richiesta di acqua calda sanitaria, la caldaia si accende. Il display indica la temperatura dell'acqua sanitaria.

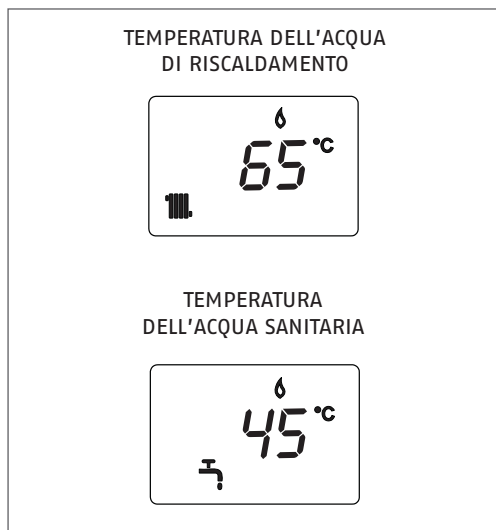

Estate

Ruotando il selettore sul simbolo estate  si attiva la funzione tradizionale di solo acqua calda sanitaria. In caso di richiesta di acqua calda sanitaria, la caldaia si accende. Il visualizzatore digitale indica la temperatura dell'acqua sanitaria

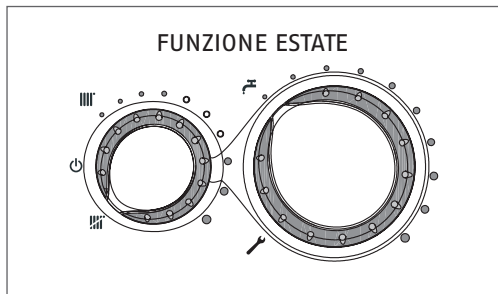

Funzione Controllo Temperatura Riscaldamento (C.T.R.)

Posizionando il selettore della temperatura dell'acqua di riscaldamento nel settore evidenziato con gli indicatori bianchi, si attiva il sistema di autoregolazione C.T.R.: in base alla temperatura impostata sul termostato ambiente e al tempo impiegato per raggiungerla, la caldaia varia automaticamente la temperatura dell'acqua del riscaldamento riducendo il tempo di funzionamento, permettendo un maggior comfort di funzionamento ed un risparmio di energia.

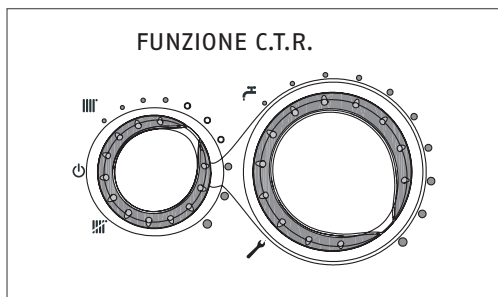

1.5 Regolazione della temperatura di riscaldamento

Per regolare la temperatura dell'acqua di riscaldamento, ruotare il selettore di funzione all'interno del campo di regolazione (in senso orario per aumentare il valore e in senso antiorario per diminuirlo).

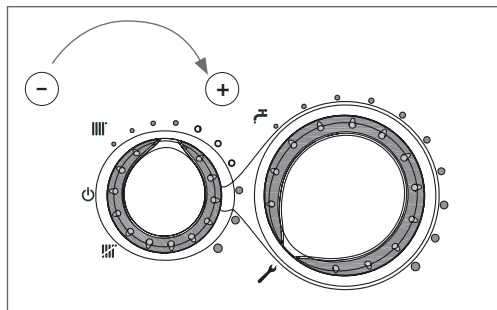

In base al tipo di impianto è possibile pre-selezionare il range di temperatura idoneo:

- impianti standard 40-80 °C
- impianti a pavimento 20-45°C.

1.6 Regolazione della temperatura riscaldamento con sonda esterna collegata

Quando è installata una sonda esterna, il valore della temperatura di mandata viene scelto automaticamente dal sistema, che provvede ad adeguare rapidamente la temperatura ambiente in funzione delle variazioni della temperatura esterna. Se si desiderasse modificare il valore della temperatura, aumentandolo o diminuendolo rispetto a quello automaticamente calcolato dalla scheda elettronica, è possibile agire sul selettore temperatura acqua riscaldamento: in senso orario il valore di correzione della temperatura aumenta, in senso antiorario diminuisce.

La possibilità di correzione è compresa tra 15°C e 25°C di comfort (0 = 20°C) che vengono visualizzati sul visualizzatore digit con la rotazione della manopola.

1.7 Regolazione della temperatura sanitaria

Per regolare la temperatura dell'acqua sanitaria (bagni, doccia, cucina, ecc.), ruotare la manopola con il simbolo :

- In senso orario per aumentare il valore,
- in senso antiorario per diminuirlo (valore min. 37°C- valore max 60 °C).

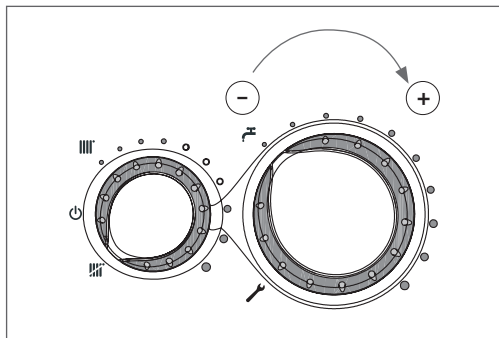

La caldaia è in uno stato di stand-by fino a quando, a seguito di una richiesta di calore, il bruciatore si accende.

La caldaia resterà in funzione fino a quando sarà soddisfatta la richiesta di calore, dopodiché si porrà nuovamente in stato di "stand-by".

1.8 Spegnimento temporaneo

In caso di assenze temporanee, fine settimana, brevi viaggi, ecc.:

- Posizionare il selettore di funzione su  (OFF).

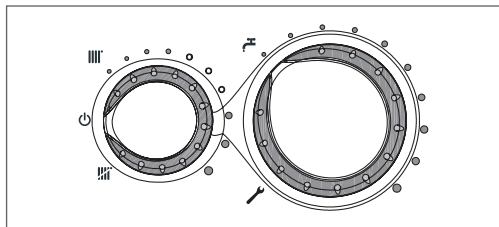

In questo modo lasciando attive l'alimentazione elettrica e l'alimentazione del combustibile, la caldaia è protetta dai sistemi:

Antigelo: quando la temperatura dell'acqua di caldaia scende sotto i 5°C si attiva il circolatore e, se necessario, il bruciatore alla minima potenza per riportare la temperatura dell'acqua a valori di sicurezza (35°C). Durante il ciclo antigelo sul visualizzatore digitale appare il simbolo .

Antibloccaggio circolatore: un ciclo di funzionamento si attiva ogni 24 h.

1.9 Spegnimento per lunghi periodi

In caso di non utilizzo della caldaia per un lungo periodo effettuare le seguenti operazioni:

- Posizionare il selettore di funzione su  (OFF)
- Posizionare l'interruttore generale dell'impianto su "spento"

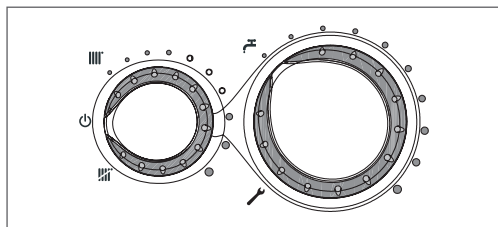

- Chiudere i rubinetti del combustibile e dell'acqua dell'impianto termico e sanitario

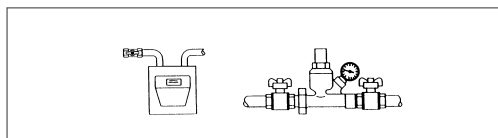





















 In questo caso i sistemi antigelo e antibloccaggio sono disattivati. Svuotare l'impianto termico e sanitario se c'è pericolo di gelo.

 Il Servizio Tecnico di Assistenza **RIELLO** è a disposizione qualora la procedura sopra riportata non sia facilmente attuabile.

1.10 Display e codici anomalie

Lo stato di funzionamento della caldaia è indicato dal visualizzatore digitale, di seguito elenchiamo le tipologie di visualizzazione.

STATO CALDAIA	VISUALIZZATORE	TIPO DI ALLARME
Stato spento (OFF)	SPENTO	Nessuno
Stand-by	-	Segnalazione
Allarme blocco modulo ACF	A01 	Blocco definitivo
Allarme guasto elettronica ACF		
Allarme termostato limite	A02 	Blocco definitivo
Allarme tachometro ventilatore	A03 	Blocco definitivo
Allarme pressostato acqua	A04 	Blocco definitivo
Guasto NTC sanitario	A06 	Segnalazione
Guasto NTC mandata riscaldamento	A07 	Arresto temporaneo
Sovratemperatura sonda mandata riscaldamento		Temporaneo poi definitivo
Allarme differenziale sonda mandata/ritorno		Blocco definitivo
Guasto NTC ritorno riscaldamento	A08 	Arresto temporaneo
Sovratemperatura sonda ritorno riscaldamento		Temporaneo poi definitivo
Allarme differenziale sonda ritorno/mandata		Blocco definitivo
Pulizia scambiatore primario	A09 	Segnalazione
Guasto NTC fumi		Blocco definitivo
Sovratemperatura sonda fumi		Arresto temporaneo
Fiamma parassita	A11 	Arresto temporaneo
Allarme termostato impianti bassa temperatura	A77 	Arresto temporaneo
Transitorio in attesa di accensione	80°C lampeggiante	Arresto temporaneo
Intervento pressostato acqua	  lampeggiante	Arresto temporaneo
Taratura service	ADJ 	Segnalazione
Taratura installatore		
Spazzacamino	ACO 	Segnalazione
Ciclo di sfiato		Segnalazione
Presenza sonda esterna		Segnalazione
Richiesta di calore sanitario	60°C 	Segnalazione
Richiesta di calore riscaldamento	80°C 	Segnalazione
Richiesta di calore antigelo		Segnalazione
Fiamma presente		Segnalazione

1.11 Ripristino delle anomalie

Per ristabilire il funzionamento (sblocco allarmi):

Anomalie A01-02-03

Posizionare il selettore di funzione su spento (OFF), attendere 5-6 secondi e riportarlo nella posizione desiderata.

Se i tentativi di sblocco non riattiveranno la caldaia, chiedere l'intervento del Servizio Tecnico di Assistenza.

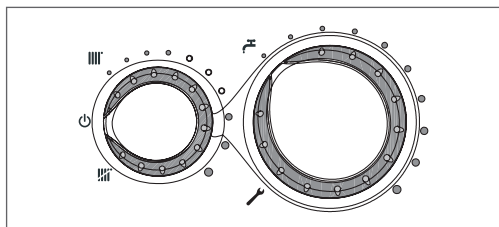

Anomalia A04

Il display digitale visualizza oltre al codice anomalia, il simbolo .

Verificare il valore di pressione indicato dall'idrometro:

se è inferiore a 0,3 bar posizionare il selettore di funzione su spento (OFF) e agire sul rubinetto di riempimento finché la pressione raggiunge un valore compreso tra 1 e 1,5 bar.

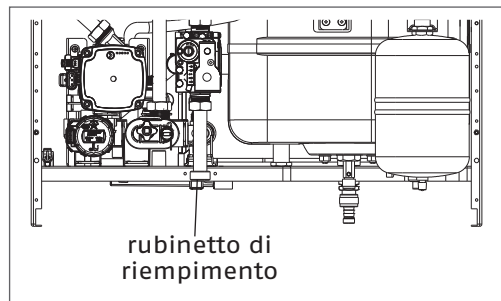

Posizionare successivamente il selettore di funzione nella posizione desiderata. La caldaia effettuerà un ciclo di sfiato della durata di circa 2 minuti.

Se i cali di pressione sono frequenti, chiedere l'intervento del Servizio Tecnico di Assistenza.

Anomalia A06

La caldaia funziona normalmente, ma non garantisce la stabilità della temperatura acqua sanitaria che resta impostata intorno a una temperatura prossima a 50°C.

è richiesto l'intervento del Servizio Tecnico di Assistenza.

Anomalia A07-A 08

Chiedere l'intervento del Servizio Tecnico di Assistenza.

Anomalia A09

Posizionare il selettore di funzione su spento (OFF), attendere 5-6 secondi e riportarlo nella posizione desiderata.

Se i tentativi di sblocco non riattiveranno la caldaia, chiedere l'intervento del Servizio Tecnico di Assistenza.

Anomalia A77

L'anomalia è autoripristinante, se la caldaia non si riattiva chiedere l'intervento del Servizio Tecnico di Assistenza.

1.12 Manutenzione programmata periodica

OPERAZIONI	1° ANNO	2° ANNO
Controllo componenti di tenuta	o	o
Pulizia scambiatore primario lato fumi	o	o
Pulizia camera combustione, ventilatore e venturi	o	o
Verifica dispositivi di sicurezza acqua e gas	o	o
Verifica della portata del gas ed eventuale regolazione	o	o
Verifica del tiraggio e del condotto fumi	o	o
Pulizia bruciatore e verifica efficienza accensione	o	o
Controllo funzionamento idraulico	o	o
Analisi combustione	-	o
Verifica e lubrificazione componenti gruppo idraulico	-	o
Verifica tenuta impianto	-	o
Lavaggio scambiatore	-	o
Controllo efficienza componenti elettrici ed elettronici	-	o
Efficienza ventilatore (solo versioni camera stagna)	o	o
Verifica sistema scarico condensa	o	o
Verifica neutralizzatore condensa (se installato)	o	o

NOTA: le operazioni di manutenzione sopra indicate, in accordo con le normative vigenti.

1.13 Pulizia

Le uniche pulizie che consigliamo di effettuare, sono quelle della pannellatura esterna della caldaia da effettuarsi solo con panni inumiditi con acqua e sapone.

Nel caso di macchie tenaci inumidire il pannello con una miscela al 50% di acqua ed alcool denaturato o con prodotti specifici.



Non utilizzare carburanti e/o spugne intrise con soluzioni abrasive o detersivi in polvere.



È vietata qualsiasi operazione di pulizia prima di aver scollegato la caldaia dalle rete di alimentazione elettrica posizionando l'interruttore generale dell'impianto su "spento".

1.14 Manutenzione

Desideriamo ricordare che il DPR 16 aprile 2013 n.74 obbliga il responsabile della caldaia a far eseguire, da personale professionalmente qualificato, la manutenzione periodica.

Il Servizio Tecnico di Assistenza **RIELLO** può adempiere a questo importante obbligo legislativo ed anche darle importanti informazioni sulla possibilità di contratto di manutenzione programmata che, a nostro avviso, significa:

- Maggiore sicurezza;
- Rispetto delle Leggi oggi in vigore;
- La tranquillità di non incorrere in onerose sanzioni in caso di controlli.

A series of horizontal dashed lines for writing, consisting of 20 lines spaced evenly down the page.

RIELLO

RIELLO S.p.A.

37045 Legnago (VR)

Tel. 0442630111 - Fax 044222378 - www.riello.it

Poiché l'Azienda è costantemente impegnata nel continuo perfezionamento di tutta la sua produzione, le caratteristiche estetiche e dimensionali, i dati tecnici, gli equipaggiamenti e gli accessori, possono essere soggetti a variazione.